

# windscherm

HAWAI

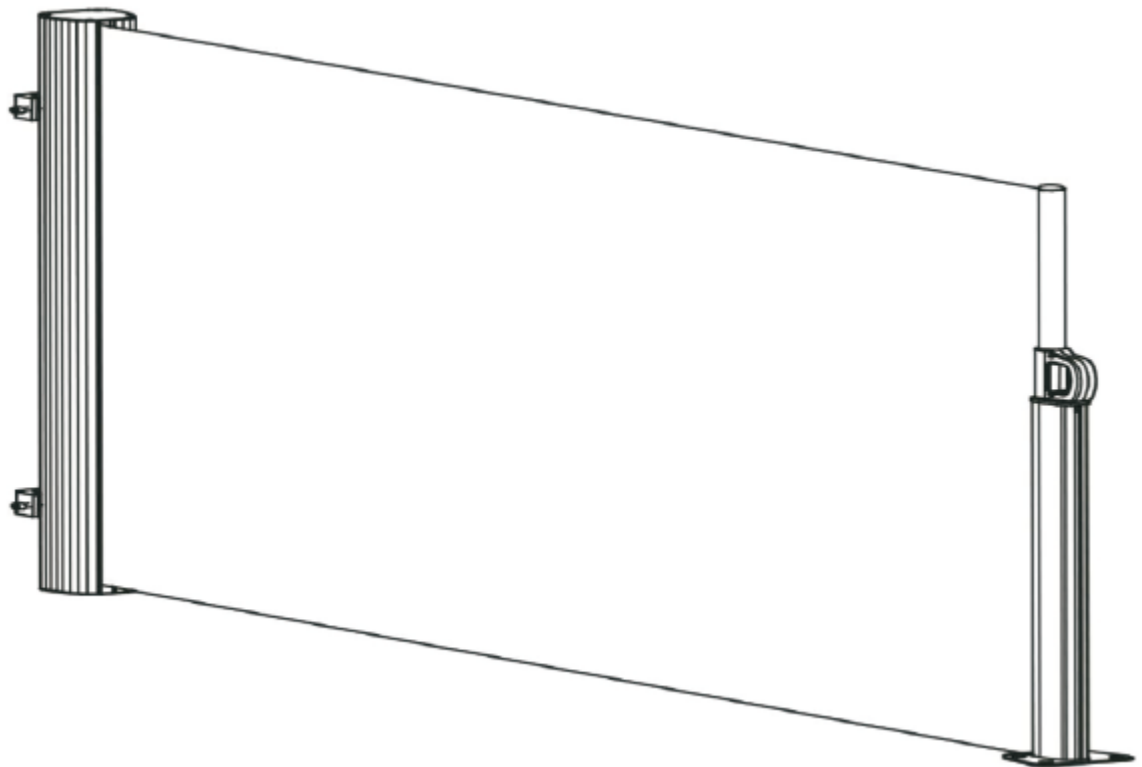

# VEILIGHEIDSVOORSCHRIFTEN

Bewaar deze handleiding zorgvuldig, ze is noodzakelijk voor de ingebruikname van uw product. Deze instructies dienen om uw veiligheid te verzekeren, lees ze aandachtig alvorens de plaatsing van het product aan te vatten.

## OPGELET!

Lees aandachtig deze handleiding alvorens de plaatsing van uw product aan te vatten in het belang van uw veiligheid.

## ALVORENS TE STARTEN MET DE PLAATSING

Controleer de inhoud van de ontvangen pakketten. Indien een onderdeel ontbreekt of defect is, vat de plaatsing niet aan en neem contact op met onze klantendienst (info@zelfbouwmarkt.be 054/33 08 11).

Controleer de vlakheid van uw muur. Indien de muur scheef of bol staat, zorg er dan voor dat deze vlak afgewerkt wordt zodat een correcte plaatsing mogelijk is. Controleer ook uw ondergrond en zorg ervoor dat deze perfect horizontaal is.

# NOODZAKELIJK MATERIAAL

1. Inbussleutel
2. Schroevendraaier
3. Steenboor
4. Meetlint
5. Waterpas
6. Potlood / krijt

1. voet (1x)
2. cassette (1x)
3. muursteunen (2x)
4. 10x50 pluggen (8x)
5. M6x60 zeskantschroeven (4x)
6. M6 sluitingsring (4x)
7. M8x75 zeskantschroeven (4)
8. M8 sluitingsring (4x)

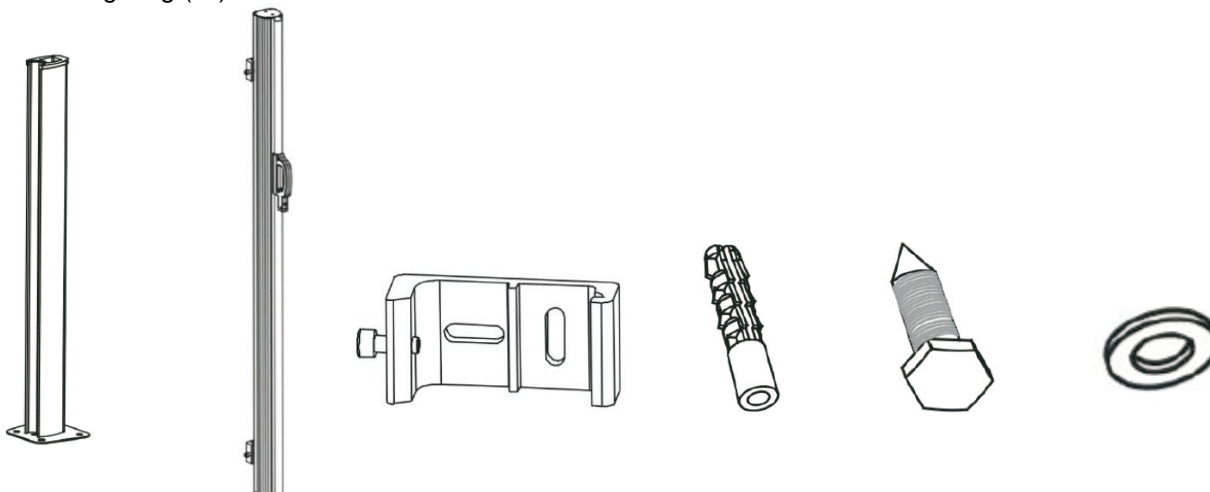

1.

Leg alle onderdelen naast elkaar op een sterke ondergrond.

Plaats nu de muursteunen op het windscherm, op de aangegeven plaats. Meet vervolgens de positie van de muursteunen.

## 2.

Teken de plaats van de muursteunen op de muur.

Teken vervolgens de correcte plaats van de boorgaten. Hiervoor kan u een muursteen gebruiken.

Let erop dat deze perfect verticaal boven elkaar staan. Controleer dit door middel van een waterpas.

## 3.

Boor de gaten met een diepte van 6cm. Gebruik hiervoor een steenboor met een kop van 10mm dikte.

Zorg ervoor dat er geen boorafval achterblijft in het boorgat.

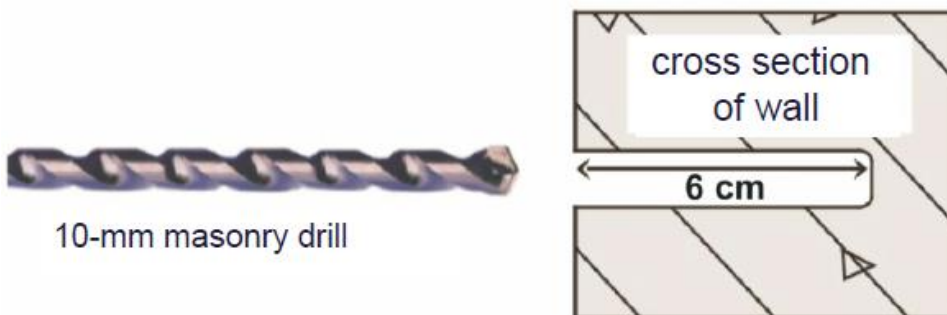

## 4.

Plaats de pluggen (10x50) in de boorgaten.

Bevestig vervolgens de muursteunen op deze pluggen door middel van een zeskantschroef (M6x60) en sluitingsring (M6).

## 5.

Bevestig de cassette op de muursteunen en draai de cylinderkopschroeven vast door middel van de inbusleutel.

## 6.

Meet vervolgens tot waar u het scherm wil kunnen uittrekken. Let op: het windscherm heeft een maximale lengte van 3 meter!

Duid vervolgens de exacte plaats van de boorgaten aan. U kan hiervoor de de voet gebruiken om de gaten perfect af te tekenen.

Boor vervolgens 4 gaten van 9cm diep in de grond met een dikte van 10mm. **OPGELET:** zorg ervoor dat de cassette en de voet perfect tegenover elkaar staan, op een perfect horizontale ondergrond!

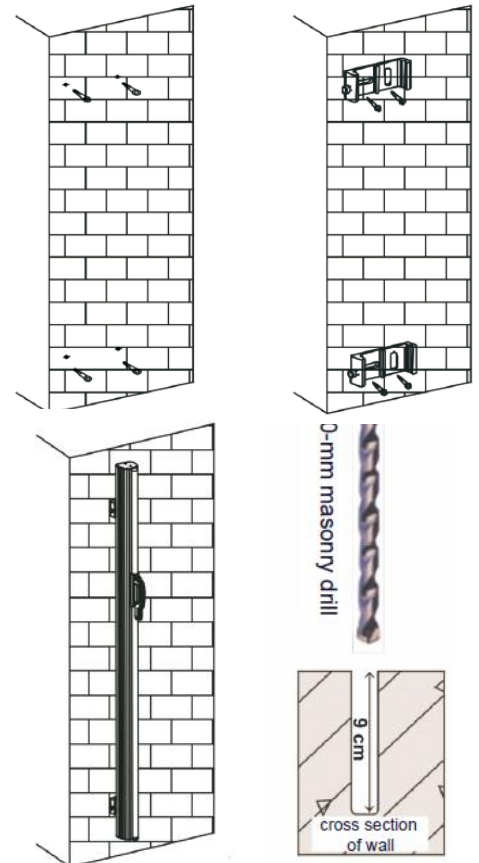



7.

Plaats een plug (10x50) in elk van de gaten en bevestig vervolgens de voet met de zeskantschroeven (M8x75) en sluitingsringen (M8).

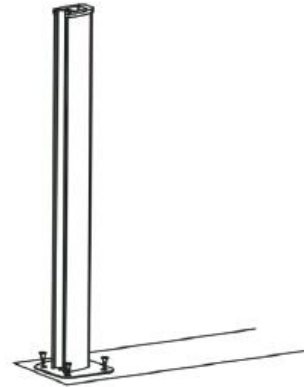
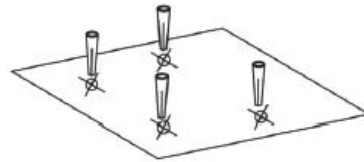

## Gebruik

**OPGELET:** zowel bij het openen als het opbergen zorgt u ervoor dat u het scherm recht houdt. Indien u dit niet doet kan dit schade toebrengen aan uw windscherm.

### OPENEN

- 1) Neem het handvat vast
- 2) Trek het windscherm tot aan de voet
- 3) Bevestig de pin onderaan het handvat in de voet

### OPBERGEN

- 1) Neem het handvat vast
- 2) Knijp in het handvat en trek de pin uit de voet door middel van een opwaartse beweging
- 3) Blijf het handvat vasthouden en laat het windscherm zichzelf langzaam terugtrekken. Let hierbij goed op dat het windscherm zich mooi oprolt om kreuken te vermijden.



---

GEBRUIK ALLEEN DOOR ZELFBOUWMARKT GELEVERDE ORIGINELE ONDERDELEN. BIJ GEBRUIK VAN NIET-ORIGINELE ONDERDELEN VERVALT DE GARANTIE. DE RICHTLIJNEN IN VERBAND MET DE PLAATSING HEBBEN ENKEL EEN ADVISEREND KARAKTER.

WIJ BEHOUDEN ONS HET RECHT VOOR OM WIJZIGINGEN DOOR TE VOEREN NA HET VERSCHIJNEN VAN DEZE BROCHURE.

---

---

**ZELFBOUWMARKT**  
RING-WEST 11  
9400 NINOVE  
BELGIE

---

# Store latéral

HAWAI

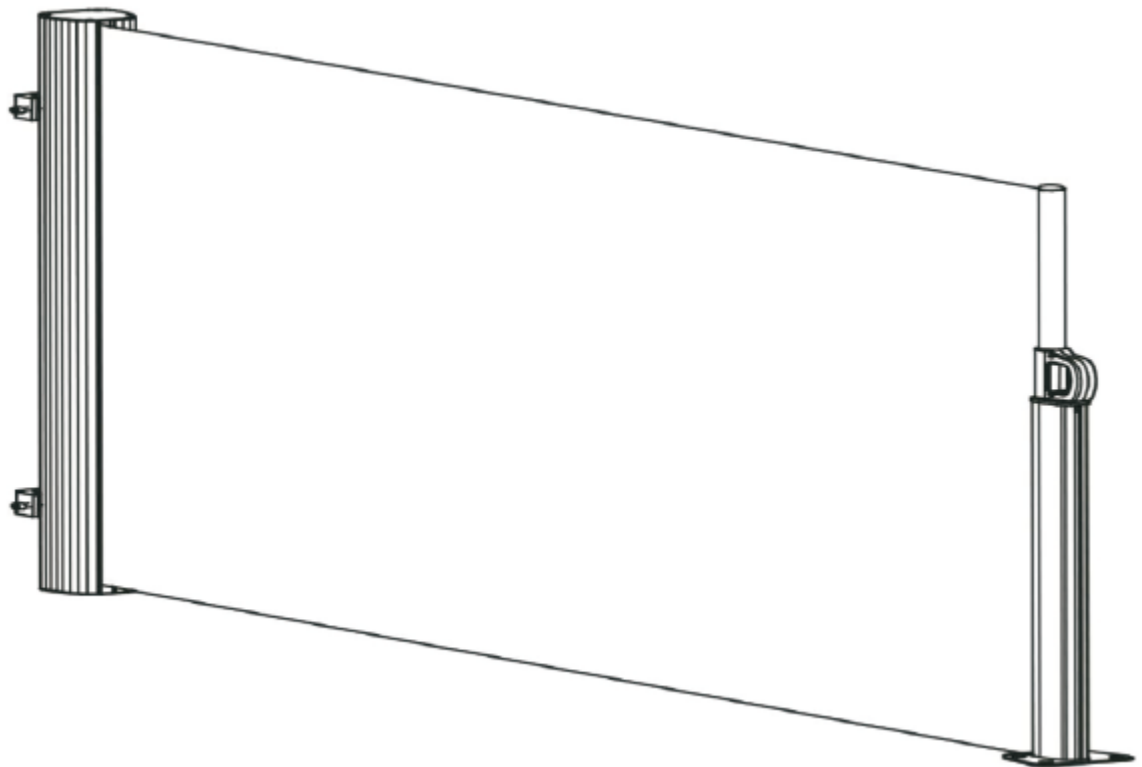

# RÈGLES DE SÉCURITÉ

Conservez bien ce manuel, il est nécessaire à la mise en service de votre produit. Ces instructions servent à assurer votre sécurité, lisez-les attentivement avant de commencer l'installation du produit.

## ATTENTION!

Pour votre sécurité, veuillez lire attentivement ce manuel avant de commencer l'installation de votre produit.

## AVANT DE COMMENCER L'INSTALLATION

Vérifiez le contenu des colis reçus. Si une pièce manque ou est défectueuse, ne commencez pas l'installation et contactez notre service clientèle (info@zelfbouwmarkt.be 054/33 08 11).

Vérifiez la planéité de votre mur. Si le mur est tordu ou convexe, assurez-vous qu'il est fini à plat et verticale, pour permettre une installation correcte. Vérifiez également votre sous-sol et assurez-vous qu'il est parfaitement plat et horizontale.

# MATÉRIEL NÉCESSAIRE

7. clé Allen
8. tournevis
9. foret à pierre
10. ruban de mesure
11. le niveau à bulle
12. un crayon/une craie

# CONTENU DE L'EMBALLAGE

9. base (1x)
10. cassette (1x)
11. support mural (2x)
12. cheville 10x50 (8x)
13. vis hexagonale M6x60 (4x)
14. rondelle M6 (4x)
15. vis hexagonale M8x75 (4)
16. rondelle M8 (4x)

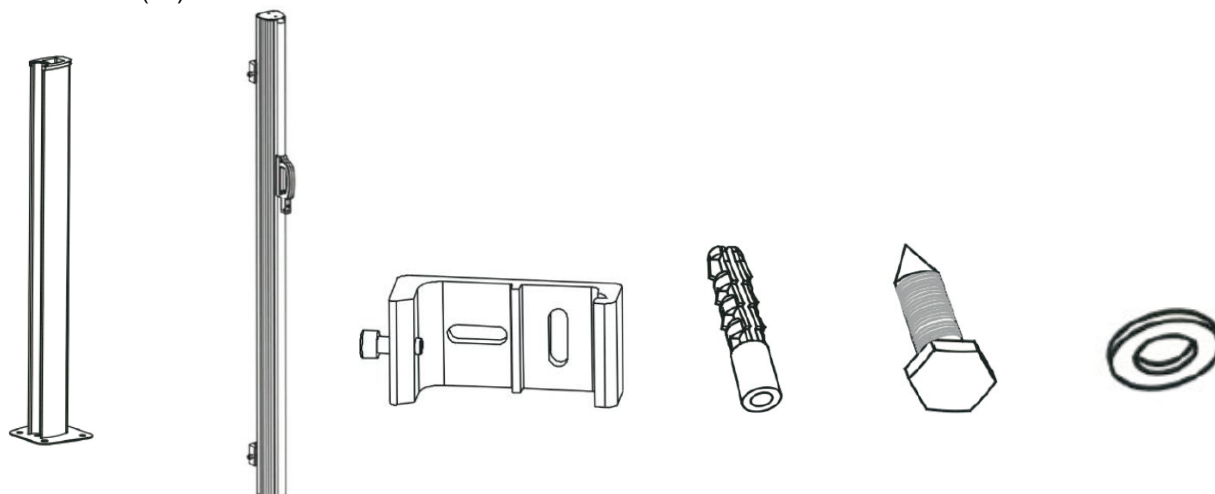

1.

Placez toutes les pièces côte à côte sur une surface solide.

Placez les supports muraux sur le store latéral, à l'endroit indiqué. Mesurez ensuite la position des supports muraux.

## 2.

Dessinez la position des supports muraux sur le mur.

Dessinez ensuite la position correcte des trous de forage. Vous pouvez utiliser un support mural à cet effet.

Veillez à ce qu'ils soient parfaitement verticaux l'un par rapport à l'autre. Vérifiez-le à l'aide d'un niveau à bulle.

## 3.

Percez les trous à une profondeur de 6 cm. Utilisez à cet effet un foret à pierre avec une tête de 10 mm d'épaisseur.

Veillez à ce qu'il n'y ait pas de résidus de forage dans le trou.

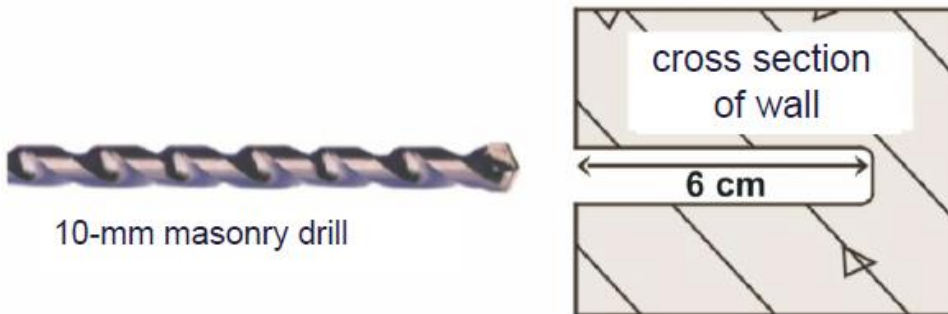

## 4.

Insérez les chevilles (10x50) dans les trous de forage.

Fixez ensuite les supports muraux à ces chevilles à l'aide d'une vis hexagonale (M6x60) et d'une rondelle (M6).

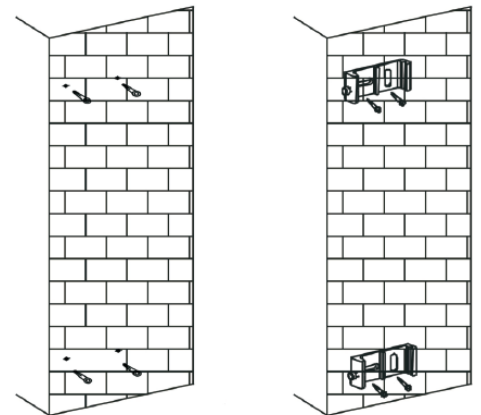

## 5.

Fixez la cassette aux supports muraux et serrez les vis à tête cylindrique à l'aide de la clé Allen.



## 6.

Mesurez ensuite jusqu'à l'endroit où vous souhaitez prolonger le store latéral.

Notez que le store latéral a une longueur maximale de 3 mètres!

Marquez ensuite la position exacte des trous de forage. Vous pouvez utiliser la base pour marquer parfaitement les trous.

Percez ensuite 4 trous de 9 cm de profondeur dans le sol, d'une épaisseur de 10 mm.

ATTENTION: veillez à ce que la cassette et la base soient parfaitement opposées l'une à l'autre, sur une surface parfaitement horizontale!

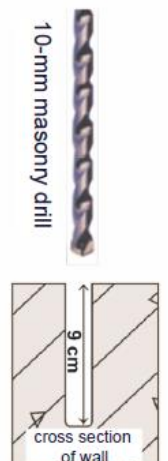



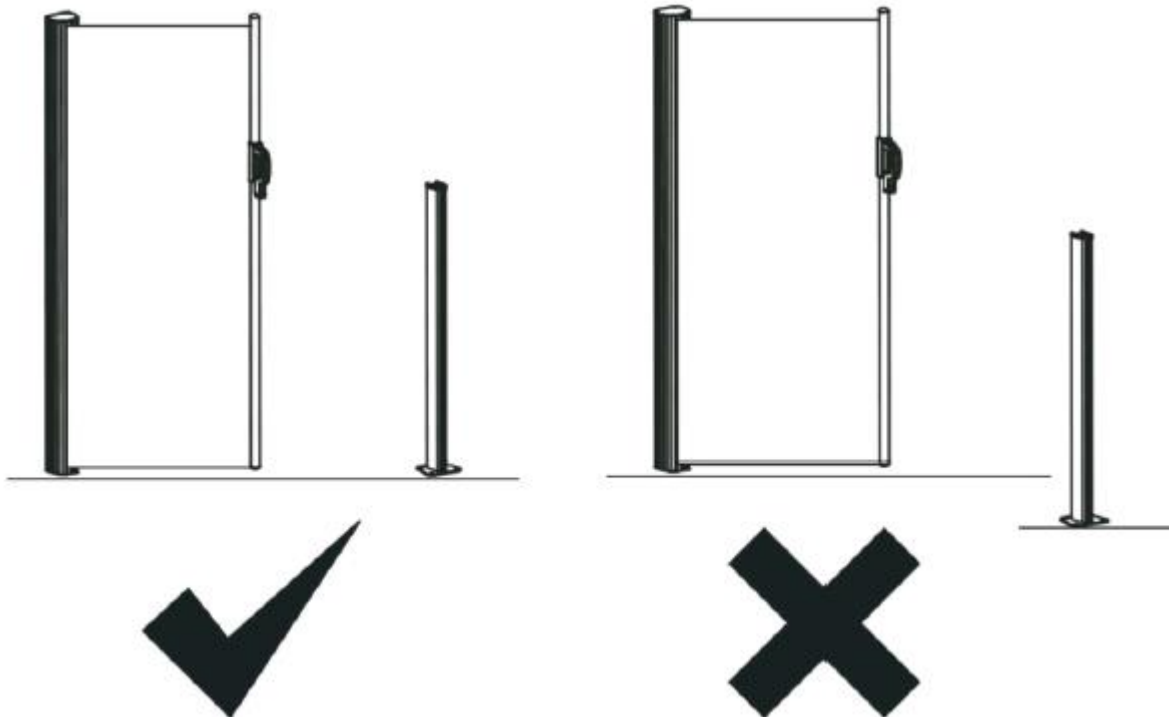

7.

Insérez une cheville (10x50) dans chacun des trous, puis fixez la base avec les vis hexagonales (M8x75) et les rondelles (M8).

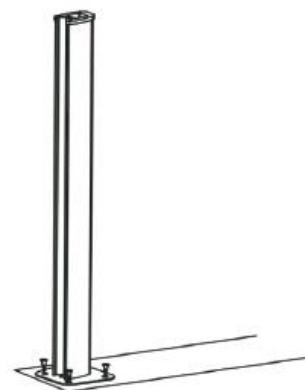
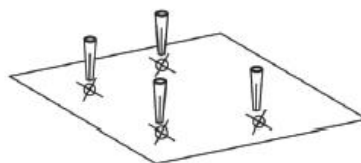

## L'UTILISATION

**ATTENTION:** pour éviter les plis, maintenez toujours une position droite pendant l'ouverture et la fermeture

### OUVERTURE

- 4) Saisissez la poignée
- 5) Tirez le store latéral jusqu'à la base.
- 6) Fixez la goupille au bas de la poignée dans la base.

### FERMETURE

- 4) Saisissez la poignée
- 5) Pressez la poignée et tirez la goupille hors de la base par un mouvement vers le haut.
- 6) Continuez à tenir la poignée et laissez le store latéral se rétracter lentement. Veillez à ce que le store latéral s'enroule correctement afin d'éviter les plis.



# Zelfbouwmarkt.be

*votre chez vous se construit avec nous*

---

UTILISEZ UNIQUEMENT LES PIÈCES DÉTACHÉES ORIGINALES ZELFBOUWMARKT. SI VOUS UTILISEZ DES PIÈCES NON ORIGINALES, VOUS N'AVEZ PLUS DROIT À LA GARANTIE. LES DIRECTIVES DE POSE SONT UNIQUEMENT INFORMATIVES.

NOUS NOUS RÉSERVONS LE DROIT D'APPORTER DES MODIFICATIONS APRÈS LA PARUTION DE CETTE BROCHURE

---

---

**ZELFBOUWMARKT**

RING-WEST 11

9400 NINOVE

BELGIE

---